

Cavaletti

PROFESSIONAL SEATING



Cavaletti Vélo

Cavaletti Vélo

El dinamismo, la agilidad y la velocidad son esenciales en el entorno empresarial contemporáneo. Para él, Cavaletti creó la Línea Vélo, un producto inspirado en los conceptos de flexibilidad y ligereza para ofrecer ergonomía y comodidad dinámica para todo tipo de uso. Un proyecto global, con diseño original, Made in Brazil.



Socio de Cavaletti desde 2011, Marc Sapetti nació en Andorra y se licenció en diseño industrial en Barcelona. En los años siguientes trabajó en oficinas relevantes en Europa, culminando recientemente con la creación de su propia oficina. Hoy en día, Sapetti Design Consultancy es un estudio ganador de múltiples premios, incluidos los IF Awards (Cavaletti Go) y Good Design Award (Cavaletti Idea). Para Marc, "El diseño no es solo un producto, sino la suma de diferentes factores como la ingeniería, la comunicación, el diseño y la ergonomía".



CARACTERISTICAS



SOPORTE PARA LA CABEZA

De generosas dimensiones, ofrece mayor apoyo para la región cervical. Recubrimiento de la área de contacto en Espuma de poliuretano Soft Touch.



RESPALDO

Respaldo alto en todas las versiones. Soporte lumbar regulable (modelos operativos). Disponible en colores Gris Claro y Carbón. Opción de sobrecubierta tapizada en Poliéster, Mezcla, Politéx, CEC-Stilo y Cuero Natural.



MECANISMOS

Mecanismo Synchron de 4 etapas con ajuste de tensión mediante manipulador frontal o mecanismo SRE MC, ambos con ajuste de profundidad del asiento. Opción de plataforma giratoria para salas de reuniones (SR).

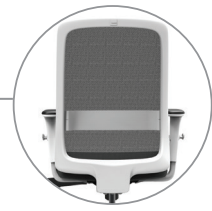

MALLA

Membrana inteligente de alta resistencia, que se adapta a la curvatura de la columna proporcionando apoyo y ventilación constantes. Disponible en ocho colores únicos.



ASIENTO

Asiento de espuma inyectada, con regulación de profundidad (modelos operativos). Ajuste de altura de gas. Recubrimientos disponibles en Poliéster, Politéx, Mezcla, Grid, Haven, Space, CEC - Stilo, Vinilo y Cuero natural.

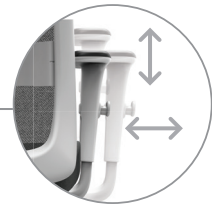

BRAZOS

Brazos ID (regulables en altura y espaciamiento lateral, con posibilidad de revestir el reposabrazos en piel) y 3D (regulable en altura, avance y ángulo del soporte PU).



BASES

Opciones de base en Aluminio o Nylon, con ruedas de 65 mm en Nylon o PU.



ESTRUCTURAS

Estructuras fijas con ruedas o zapatas, con o sin brazos Integrado (SI). Pintura en colores plata o negro universal.

CONFIGURACIONES



42.101 AC
Giratoria Operativa
Synchron RP
Brazos ID
Base Aluminio
Apoyo Lumbar
Apoyo de Cabeza
Capa Acolchonada



42.101 AC
Giratoria Operativa
Synchron RP
Brazos ID
Base Nylon
Apoyo Lumbar
Apoyo de Cabeza



42.101
Giratoria Operativa
Synchron RP
Brazos ID
Apoyo Lumbar
Base Nylon



42.101 SR
Giratoria Reunión
Plataforma Giratoria
Base Nylon



42.106 ROD
Aproximación Giratoria
Estructura 4 Patas
Brazos Integrados



42.106 SI
Aproximación
Estructura SI
Brazos Integrados

MALLAS

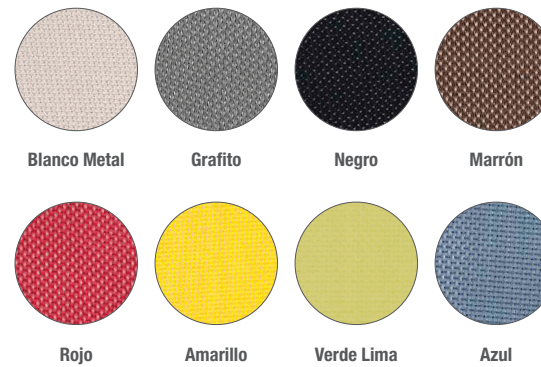

SUPERFICIES PLÁSTICAS

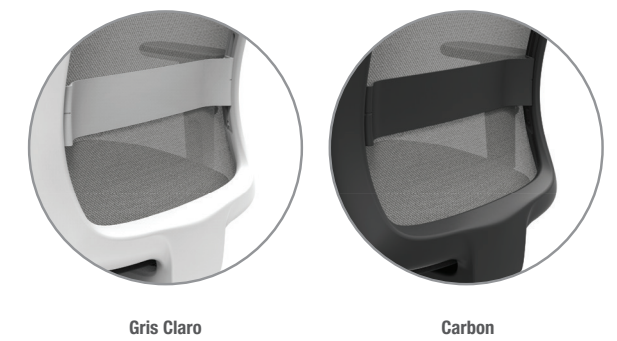

DIBUJOS TÉCNICOS

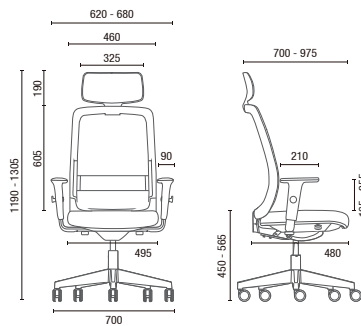

42.101 AC Giratoria Operativa

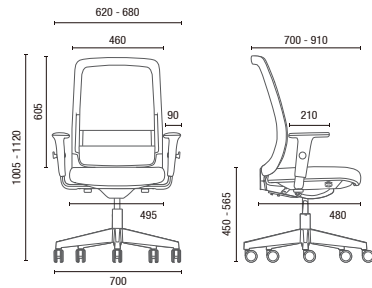

42.101 Giratoria Operativa

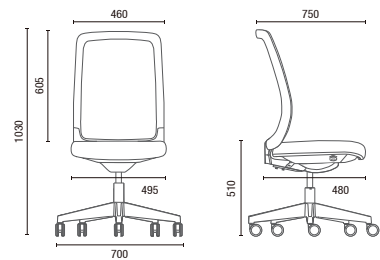

42.101 SR Giratoria Reunión

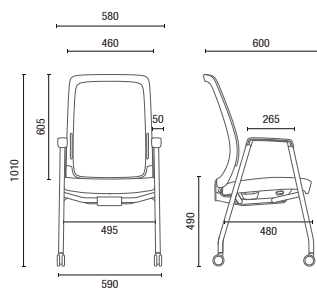

42.106 ROD Aproximación Giratoria

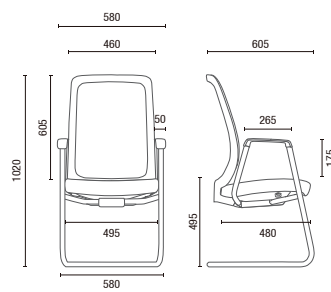

42.106 SI Aproximación

NOTA: Medidas extremas obtenidas sin utilizar un medidor de carga.



Cavaletti S/A Professional Seating
Calle Dr. Hiram Sampaio, 550
Erechim/RS | Brazil | 99706-461
Tel: +55 54 3522.4100
comex@cavaletti.com.br
www.cavaletti.com.br

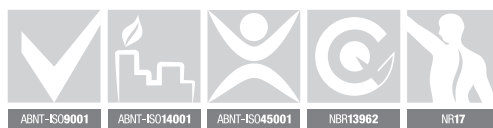

Productos Certificados con Etiqueta Ecológica (Calidad - ABNT - Ambiental) o Norma ABNT NBR 13962, en consulta con el Departamento Comercial - Sector Público.