

Cavaletti®

PROFESSIONAL SEATING



↗  
05  
COFFEE

03  
MEET

Cavaletti Flip





BREAK

02 STUDIO

## Cavaletti Flip

El dinamismo y la agilidad son cualidades comunes a los entornos corporativos contemporáneos. Cavaletti desarrolló la línea Flip para satisfacer las demandas de versatilidad y calidad ergonómica en los más variados usos.



## CARACTERISTICAS



**MECANISMOS**  
Sistema de Reclinación del Respaldo (SRE) o Respaldo Sin Ajuste (BG).



**RESPALDO**  
Estructura de plástico inyectado de alta resistencia con ajuste de altura. Disponible en color Negro y Gris.

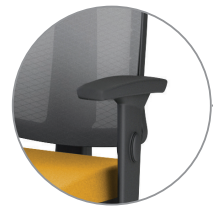

**BRAZOS**  
Brazos Ajustables SL, SL New PU, SL New PP (todos con opción de Ajuste Lateral) o 3D (regulable en altura, avance y ángulo del soporte PU). Opción de brazo fijo, modelo TC.

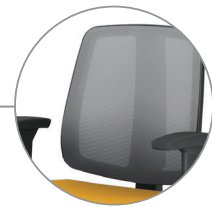

**MALLA**  
Membrana que se adapta a la curvatura de la columna, proporcionando soporte y ventilación constante. Disponible en Negro y Gris.



**ASIENTO**  
Asiento en espuma inyectada, con regulación de altura a gas.

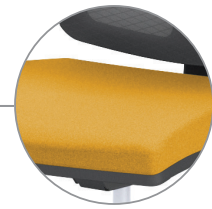

**REVESTIMIENTOS**  
Revestimientos disponibles en Poliéster, Politex, Mezcla, Grid, Space, Haven, CEC-Stilo, Vinilo y Cuero Natural.



**BASES**  
Opciones de Bases en Aluminio o Nylon, con ruedas de 65mm en Nylon o PU. Base en Acero con Capa, solo ruedas de 50mm en Nylon o PU.



**ESTRUCTURAS**  
Estructura Z con Brazos Integrados, con zapatas o ruedas. Estructura S con Brazos fijos, sin Brazos o con Brazos Integrados. Acabado Cromado o Pintura en Negro Universal.

## CONFIGURACIONES



**43.103 SRE**  
**Ejecutiva Giratoria**  
Sistema de Reclinación del Respaldo (SRE)  
Brazos TC  
Base Nylon  
Ruedas 65mm



**43.106 S**  
**Ejecutiva Aproximación**  
Estructura S  
Brazos Loop



**43.106 SI**  
**Ejecutiva Aproximación**  
Estructura SI  
Brazos Integrados



**43.106 Z**  
**Ejecutiva Aproximación**  
Estructura Z  
Brazos Integrados



**43.106 Z ROD**  
**Ejecutiva Aproximación**  
Estructura Z con ruedas 50mm  
Brazos Integrados



**43.122**  
**Cajero**  
Respaldo Fijo  
Brazos TC  
Base Nylon con Zapatas (Polaina opcional)  
\*Sistema de Reclinación del Respaldo (SRE) Opcional



**43.110**  
**Ejecutiva Tandem**  
Brazos Loop Intercalado  
Estructura Pata Negra o Cromado  
Zapata trasera Ajustable  
\*No disponible con los brazos TC

## MALLAS

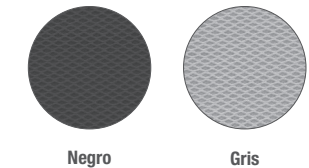

# DIBUJOS TÉCNICOS

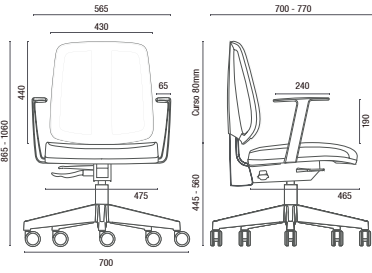

43.103 SRE Ejecutiva Giratoria

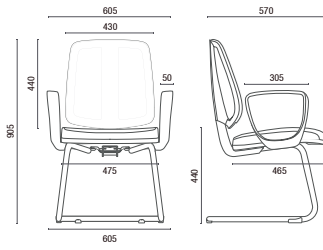

43.106 S Ejecutiva Aproximación

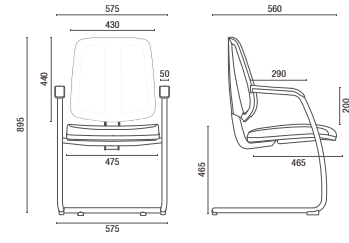

43.106 SI Ejecutiva Aproximación

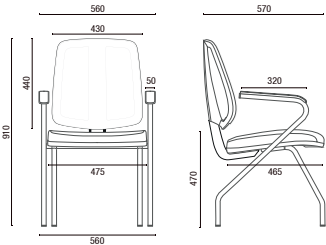

43.106 Z Ejecutiva Aproximación

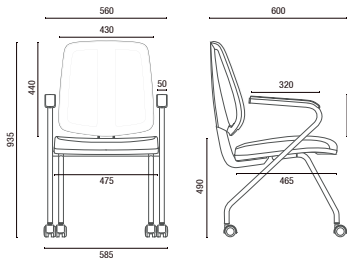

43.106 Z ROD Ejecutiva Aproximación

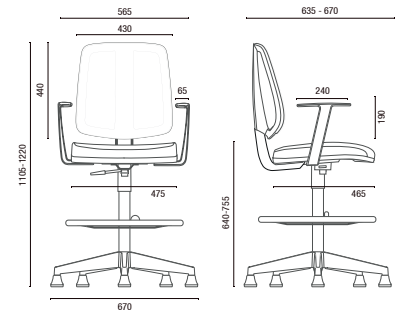

43.122 Cajero

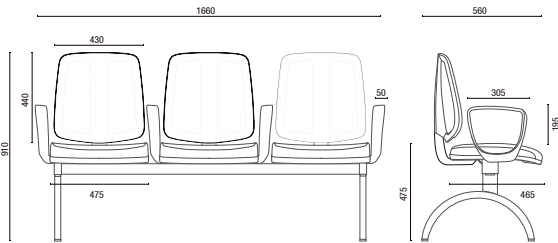

43.110 Ejecutiva Tándem

Anchos Brazos Loop Intercalado:

- 2 Puestos – 1110mm
- 3 Puestos – 1660mm
- 4 Puestos – 2195mm
- 5 Puestos – 2735mm

NOTA: Medidas extremas obtenidas sin utilizar un modelo de carga.



Cavalletti S/A Professional Seating  
Calle Dr. Hiram Sampaio, 550  
Erechim/RS | Brazil | 99706-461  
Tel: +55 54 3522.4100  
comex@cavalletti.com.br  
www.cavalletti.com.br



\*Productos Certificados con Etiqueta Ecológica (Calidad - ABNT - Ambiental) o Norma ABNT NBR 13962, en consulta con el Departamento Comercial - Sector Público.